

PRVNÍ HANÁČKÁ  
**BOW**

1. 4. – 30. 6. 2025

# STROJE V AKCI!



Teplné tváření  
otvorů Thermdrill®



Vrtačko-Frézka  
BF 20 L Vario



Elektrický závitřez  
GS 1500-16 E BL



Stolní pásová pila  
na dřevo HBS 231-1



Stolní vrtačka  
D 23 Pro



Převodová vrtačka  
DH 40 G



Invertorová elektrocentrála  
PG-I 40 SE-S HC



50 strojů, nářadí  
a příslušenství za  
ZVÝHODNĚNÉ CENY



## První hanácká BOW ve zkratce



### PŘEDPRODEJNÍ KONTROLA

Každý stroj prochází kompletní kontrolou, při které je uveden do chodu, správně seřízen a proměřen.

### 2 ROKY ZÁRUKA

Nabízíme dvouletou záruku nejen zákonnou pro soukromé osoby, ale i pro firmy. Za kvalitou našich strojů si stojíme.

### ZÁRUČNÍ I POZÁRUČNÍ SERVIS

Zajišťujeme záruční i pozáruční servis vyškolenými profesionálními techniky po celé ČR i SR.

Podívejte se,  
jak probíhá naše  
předprodejní  
kontrola  
YouTube

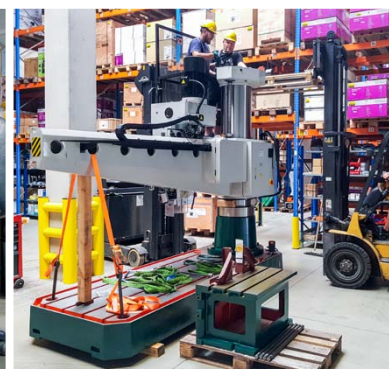

### GARANČNÍ PROHLÍDKA

Pro vybrané stroje poskytujeme ZDARMA garanční prohlídku. Týká se zakoupených strojů, ke kterým byl vydán list garanční prohlídky, který je součástí technické dokumentace.

**GARANČNÍ  
PROHLÍDKA  
ZDARMA**

Více informací  
se dozvíte na  
našem webu.

[www.bow.cz](http://www.bow.cz)  
[www.bow.sk](http://www.bow.sk)







## DIN EN ISO 9001 - CERTIFIKOVANÁ KVALITA

Výrobní závod OPTIMUM je certifikován podle normy DIN EN ISO 9001:2015.

## PŘES 30 LET ZKUŠENOSTÍ

Jsme profesionálové v oboru strojírenství a i po 30 letech děláme vše tak, jako bychom si vybavovali a provozovali svou vlastní dílnu.

## PŘEDVÁDĚCÍ CENTRUM A OBCHODNÍ PARTNEŘI

Předváděcí stroje máme na více než 1 000 m<sup>2</sup> showroomu v Olomouci.

Před zakoupením si můžete stroj prohlédnout a vyzkoušet. Zároveň máme po celé ČR a SR síť obchodních partnerů, kteří jsou připraveni vám poradit s výběrem.

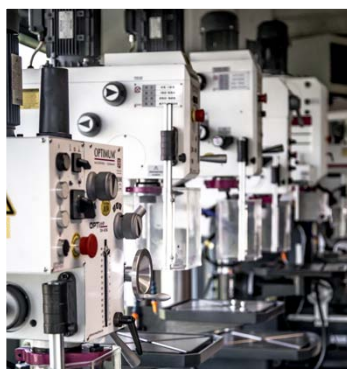

## NABÍDKA PŘÍSLUŠENSTVÍ A NÁHRADNÍCH DÍLŮ

Ke každému stroji nabízíme celou řadu příslušenství, kterým si může zákazník stroj dovybavit.

Náš sklad příslušenství a náhradních dílů v Olomouci čítá desetitisíce položek.



Stolní vrtačka OPTIdrill<sup>®</sup> DQ 14

S řemenovým pohonem, pro hobby použití.

- Doraz vrtací hloubky
- Stůl otočný o 360°, sklopný o 45°
- Bezpečnostní elektronika 24 V DC
- Garantovaná přesnost ≤ 0,03 mm, měřeno na pinole
- Vřeteno uložené v kuličkových ložiscích
- Rychloupínací sklíčidlo součástí dodávky
- Kvalitní ozubené řemeny Gates

~~5 790 Kč~~ ~~232 €~~  
**4 990 Kč** **200 €**  
 všechny ceny bez DPH

<b>Typ</b>	<b>DQ 14</b>
<b>Objednávací číslo (230 V)</b>	<b>3191040</b>
Vrtací výkon trvalý   max. (ocel)	Ø 12 mm   Ø 13 mm
Kužel vřetene	B16, pevný
Otáčky vřetene	700 – 2 500 ot/min, 5 rychl.
Rozměry stolu	170 × 170 mm
Max. vzdálenost vřetene a stolu	250 mm
Příkon motoru	350 W / 230 V
Rozměry	472 × 283 × 634 mm
Hmotnost	18,5 kg



LED osvětlení  
pracovního prostoru

Stolní vrtačka OPTIdrill<sup>®</sup> D 23 Pro (400 V)

S řemenovým pohonem.

- Garantovaná přesnost ≤ 0,02 mm, měřeno na pinole
- Včetně rychloupínací hlavičky
- **Pravý / levý chod**, doraz vrtací hloubky
- Kvalitní ozubené řemeny Gates

~~21 190 Kč~~ ~~848 €~~  
**18 490 Kč** **740 €**  
 všechny ceny bez DPH

<b>Typ</b>	<b>D 23 Pro</b>
<b>Objednávací číslo (400 V)</b>	<b>3003020</b> <span style="background-color: #0070C0; color: white; padding: 2px;">400 V</span>
Vrtací výkon trvalý   max. (ocel)	Ø 20   Ø 25 mm
Kužel vřetene	MK2
Vrtací hloubka	80 mm
Otáčky vřetene	200 – 2 440 ot/min, 12 rychl.
Rozměry pracovní plochy stolu	280 × 245 mm
Max. vzdál. vřetene a základny	618 mm
Příkon motoru	750 W / 400 V
Rozměry	330 × 615 × 1 015 mm
Hmotnost	64 kg



Zobrazení otáček  
vřetene a hloubky  
vrtání

Masivní provedení  
celého stroje



## Sloupová převodová vrtačka **OPTi<sup>®</sup>drill® D 26 Pro**

- Výkonný motor
- **Digitální ukazatel otáček a vrtací hloubky**
- Garantovaná přesnost ≤ 0,02 mm, měřeno na pinole
- Vřeteno uložené v přesných kuličkových ložiscích
- Včetně rychloupínací hlavičky
- Doraz vrtací hloubky
- Kvalitní ozubené řemeny Gates
- **Pravý / levý chod**



Zobrazení otáček vřetene a hloubky vrtání

Rozsah otáček  
200 – 2 440 ot/min,  
12 rychlostí

Kužel vřetene MK3

~~23 890 Kč~~    ~~956 €~~  
**19 990 Kč**    **800 €**

všechny ceny bez DPH

## Sloupová převodová vrtačka **OPTi<sup>®</sup>drill® DP 33**

Vrtačka s řemenovým pohonem a moderním designem.

- Masivní provedení celého stroje
- Tichý chod díky nové konstrukci vřetene
- Výkonný motor
- Doraz vrtací hloubky
- Vestavěné LED osvětlení ve vrtací hlavě
- **Pravý / levý chod**



Dobře čitelný digitální displej otáček a vrtací hloubky

Kužel vřetene MK4

~~42 990 Kč~~    ~~1720 €~~  
**36 990 Kč**    **1480 €**

všechny ceny bez DPH

Typ	D 26 Pro
Objednací číslo	3003030 <span style="float: right;">400 V</span>
Vrtací výkon trvalý   max. (ocel)	Ø 20   Ø 25 mm
Kužel vřetene	MK3
Vrtací hloubka	85 mm
Otáčky vřetene	200 – 2 440 ot/min, 12 rychl.
Rozměry pracovní plochy stolu	330 × 290 mm
Max. vzdálenost vřeteno - stůl	720 mm
Rozměry prac. plochy základny	385 × 260 mm
Příkon motoru	750 W / 400 V
Rozměry	355 × 670 × 1 640 mm
Hmotnost	85 kg

Typ	DP 33
Objednací číslo	3020640 <span style="float: right;">400 V</span>
Vrtací výkon trvalý   max. (ocel)	Ø 25   Ø 30 mm
Kužel vřetene	MK 4
Vrtací hloubka	125 mm
Otáčky vřetene	120 – 1 810 ot/min, 9 rychlostí
Rozměry pracovní plochy stolu	387 × 387 mm
Nosnost stolu	65 kg
Max. vzdálenost vřeteno - stůl	775 mm
Příkon motoru	1 100 W / 400 V
Rozměry (d × š × v)	945 × 480 × 1 880 mm
Hmotnost	186 kg



Převodová vrtačka OPTi<sup>®</sup>drill<sup>®</sup> DH 40 G

Univerzální sloupová vrtačka s 12 rychlostmi.



- Dvoustupňový kvalitní elektromotor
- **Závitovací cyklus**
- Masivní provedení z litiny
- Doraz vrtací hloubky lze nastavit pomocí milimetrové stupnice
- Masivní, velký a přesně obrobený pracovní stůl, silně žebrovaný, dvojitě upnutý
- Výškově přestavitelná vrtací hlava i pracovní stůl

Broušená převodová kola běžící v olejové lázni zajišťují velmi klidný chod

Velký rozsah otáček 95 – 3 200 ot/min,  
12 rychlostí

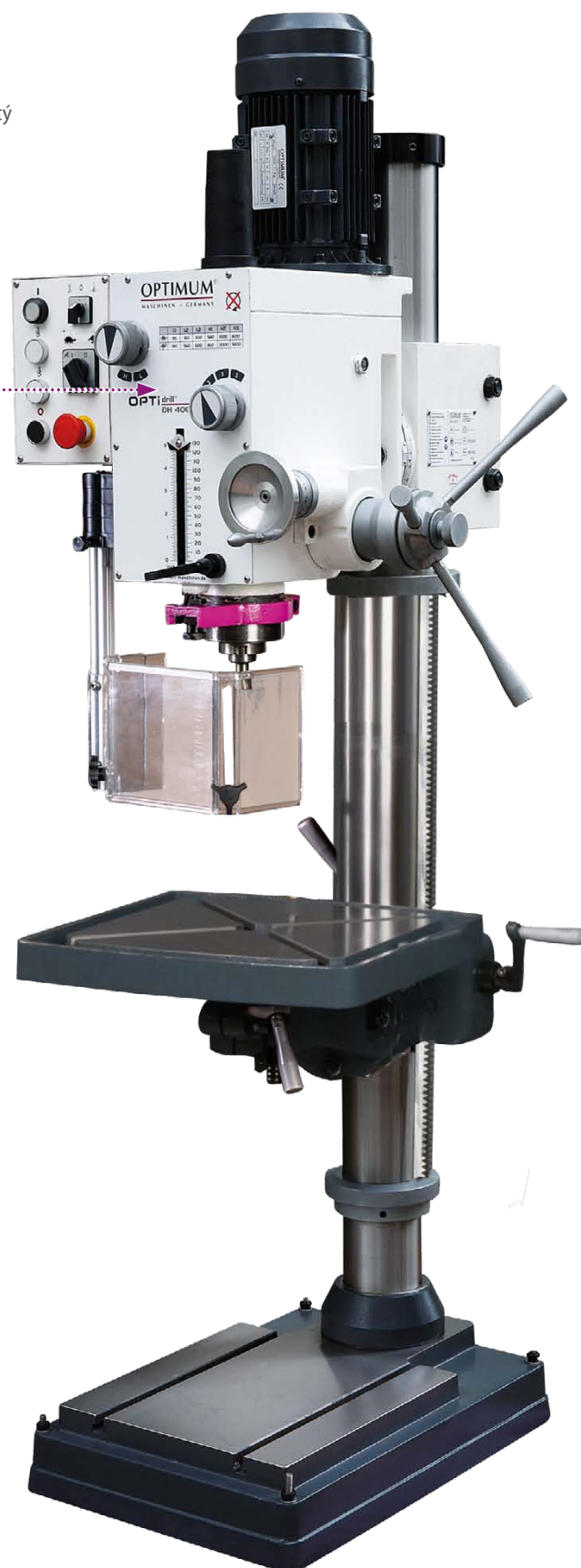
~~75 990 Kč~~~~3 040 €~~**65 990 Kč 2 640 €**

všechny ceny bez DPH

Typ	DH 40 G	
Objednací číslo	3034356	400 V
Vrtací výkon trvalý   ocel	25 mm	
Vrtací výkon max.   ocel	32 mm	
Závitovací výkon max.   ocel	M16	
Kužel vřetene	MK4	
Vyložení	297 mm	
Vrtací hloubka	120 mm	
Naklonění vrtací hlavy	± 45°	
Otočení vrtací hlavy okolo sloupu	360°	
Otáčky vřetene	95 – 3 200 ot/min	
Počet stupňů rychlosti	2 × 6	
Rozměry pracovního stolu	500 × 600 mm	
Nosnost stolu	50 kg	
Velikost T-drážky	14 mm	
Naklonění pracovního stolu	± 60°	
Otočení pracovního stolu	360°	
Rozměry základny	385 × 385 mm	
Max. vzdálenost vřetene a stolu	855 mm	
Průměr sloupu	115 mm	
Příkon motoru	1 100 / 1 500 W, 400 V	
Hlavní rozměry	590 × 700 × 1 760 mm	
Hmotnost	290 kg	





## Dvoukotoučová bruska OPTI grind<sup>®</sup> GU 15

Kvalitní bruska pro řemesla.

- Bezúdržbový motor
- Kryt je tlakový hliníkový odlitek
- Stabilní přestavitelná opěra obrobku
- Gumové podložky pro tlumení vibrací

Dva brusné kotouče  
K36N a K80P

~~4 190 Kč~~

~~168 €~~

**3 590 Kč 144 €**

všechny ceny bez DPH



Typ	GU 15
Objednací číslo	3101505
Rozměr kotouče	Ø 150 × 20 mm
Upnutí kotouče	Ø 16 mm
Otáčky motoru	2 850 ot/min
Obvodová rychlost kotouče	22 m/s
Příkon motoru	450 W / 230 V
Hlavní rozměry	389 × 206 × 266 mm
Hmotnost	10,7 kg

## Talířová bruska OPTI grind<sup>®</sup> TS 305

Univerzálně použitelná při obrábění kovů.

- Brousící stůl sklopný od -45° do +45°
- Úkosový doraz sklopný od -60° do +60°
- Vyvážený hliníkový brusný talíř zaručuje tichý chod
- Výkonný litinový motor
- Brusné kotouče hrubosti P 40 – P 600 (volitelné příslušenství)

~~9 590 Kč~~

~~384 €~~

**6 990 Kč 280 €**

všechny ceny bez DPH



Typ	TS 305
Objednací číslo	3310305
Průměr br. kotouče	305 mm
Rozměry stolu	440 × 155 mm
Naklopení stolu	±45°
Otáčky kotouče	1 420 ot/min
Příkon motoru	900 W / 230 V
Rozměry	440 × 445 × 365 mm
Hmotnost	30 kg





## Vrtačko-frézka OPTImill<sup>®</sup> BF 20 L Vario

Pro velmi přesnou, rychlou a bezpečnou práci. Elektronicky plynule regulovatelné otáčky vřetene.

- Digitální odměřování hloubky s přesností 0,01 mm, přepínání mm/palce
- Frézovací hlava sklopná o ±90°, osvětlení pracovního prostoru
- Vymežitelná vůle rybinových vedení ve všech třech osách (pomocí klínových lišt)
- Vůle v pohybových šroubech lze vymežit maticí
- Právý/levý chod

~~46 990 Kč~~

~~1 880 €~~

**36 990 Kč 1 480 €**

všechny ceny bez DPH

Typ	BF 20 L Vario
Objednávací číslo	3338122
Vrtací výkon	Trvalý 12 mm*, max. 16 mm*
Max. průměr frézy	nožové 63 mm, stopkové 20 mm
Kužel vřetene / Upnutí	MK2 / M10
Otáčky vřetene	90 – 1 480, 150 – 3 000 ot/min
Rozměry stolu	700 × 180 mm
Rozsah posuvu osy X   Y   Z	480   175   275 mm
Příkon motoru	850 W / 230 V
Hlavní rozměry	950 × 565 × 935 mm
Hmotnost	115 kg

\* S předvrtáním

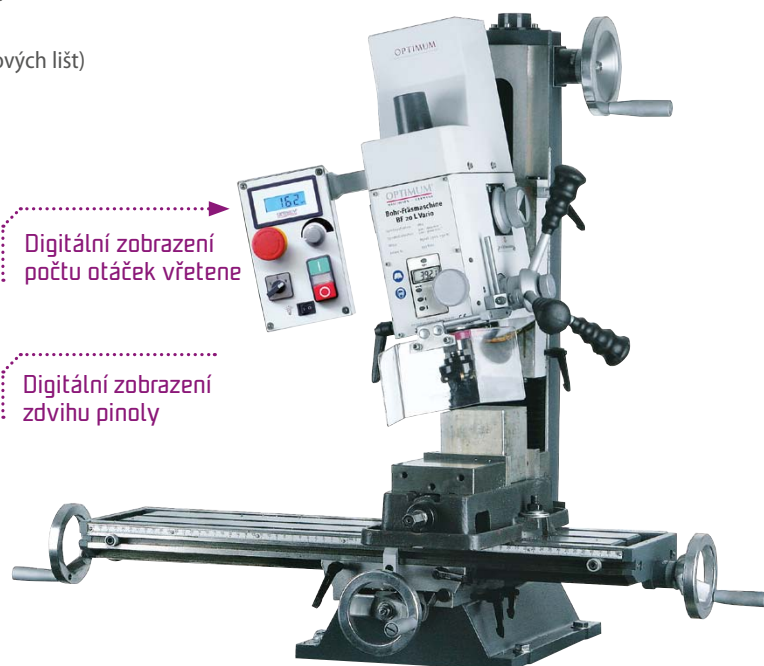

## Převodová vrtačko-frézka OPTImill<sup>®</sup> MB 4 P

Se strojním posuvem pinoly a osy X, digitálním odměřováním polohy a podstavcem.

- Těžké litinové provedení, přesný křížový stůl
- Nastavitelné klínové lišty
- **Ruční posuv pinoly s jemným přísuvem**
- Vrtání / závitovací cyklus
- Automatický posuv v ose X, pohyb v ose Z pomocí motoru
- Automatický posuv pinoly
- Masivní litinový podstavec
- **Chladicí soustava**
- **Digitální odměřování polohy**

~~175 990 Kč~~

~~7 040 €~~

**149 990 Kč 6 000 €**

všechny ceny bez DPH

Typ	MB 4 P
Objednávací číslo	3338460 <span style="background-color: #0056b3; color: white; padding: 2px;">400 V</span>
Vrtací výkon	Trvalý 28 mm, max. 32 mm
Max. průměr frézy	nožové 63 mm, stopkové 28 mm
Kužel vřetene	MK4 / M16
Otáčky vřetene (12 rychlostí)	95 – 3 200 ot/min
Úhel naklonění hlavy	± 60°
Velikost stolu	800 × 240 mm
Rozsah posuvu - osa X   Y   Z	450   200   430 mm
Příkon motoru, 2 stupně	1 100 / 1 500 W / 400 V
Rozměry	1 000 × 1 300 × 2 220 mm
Hmotnost stroje	515 kg

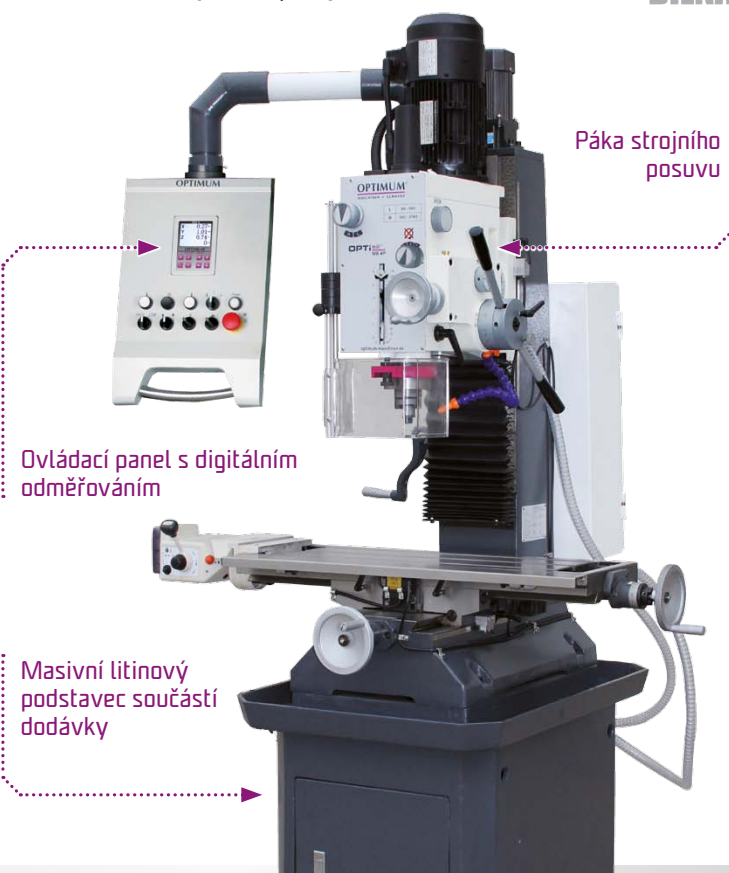





## Soustruh OPTi turn<sup>®</sup> TU 2304 V

Cenově výhodný a přesný soustruh, ideální pro modeláře a domácí dílnu.  
S plynulou elektronickou regulací otáček vřetene.

- Přesné zpracování
- Digitální ukazatel zvolených otáček
- **Házivost čela vřetene <0,009 mm**
- Kalené vřeteno osazené kuželíkovými ložisky
- Vodicí šroub pro řezání závitů nebo pro automatický podélný posuv
- Přepínač chodu vpravo-vlevo
- Kvalitní sklíčidlo
- **Provedeno podle DIN 8606 (nástrojářská přesnost)**

~~44 990 Kč~~~~1 800 €~~**38 990 Kč 1 560 €**

všechny ceny bez DPH

<b>Typ</b>	<b>TU 2304 V</b>
<b>Objednací číslo</b>	<b>3420325</b>
Točný průměr nad ložem	230 mm
Vzdálenost mezi hroty	450 mm
Výška hrotu	115 mm
Kužel vřetene	MK3
Otáčky vřetene	150 – 2 200 ot/min, 2 rozsahy
Stoupání závitů – metrické	0,4 – 3,5 mm/záv.
Posuv podélný	0,1   0,2 mm/ot
Max. posuv suportu	nožový 75 mm, příčný 120 mm
Příkon motoru	750 W / 230 V
Hlavní rozměry	965 × 585 × 510 mm
Hmotnost	104 kg

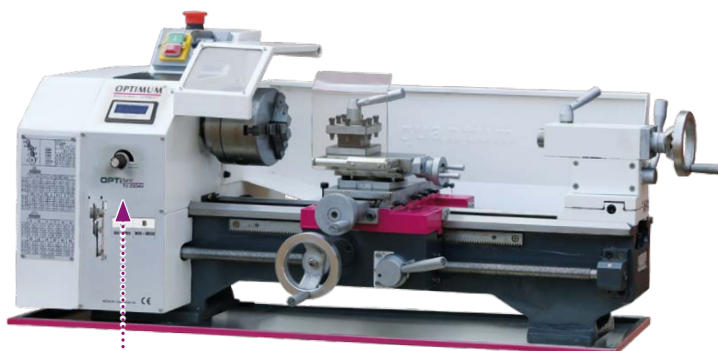

Plynulá regulace otáček

## Přesný soustruh OPTi turn<sup>®</sup> TU 2807 VB

S posuvovou skříní pro náročné uživatele.

- Kalené vřeteno s přesnými nastavitelnými ložisky
- **Zaručená házivost vřetene <0,009 mm**
- Velký rozsah řezání závitů pomocí sady výměnných kol
- Vodicí šroub pro řezání závitů nebo strojní podélný posuv
- Vymezení vůle u všech vedení pomocí klínových lišt
- Výkonný stejnosměrný motor s klidným chodem a snadnou regulací
- **Plynulá regulace otáček s digitálním ukazatelem**

~~75 990 Kč~~~~3 040 €~~**64 990 Kč 2 600 €**

všechny ceny bez DPH

<b>Typ</b>	<b>TU 2807 VB</b>
<b>Objednací číslo</b>	<b>3427010</b>
Točný průměr nad ložem	266 mm
Vzdálenost mezi hroty	700 mm
Výška hrotu	140 mm
Kužel vřetene	MK4
Otáčky vřetene	150 – 2 500 ot/min, 4 rozsahy
Stoupání závitů metrické	0,2 – 3,5 mm/záv.
Posuv podélný	0,07 – 0,4 mm/ot
Max. posuv suportu	nožový 60 mm, příčný 160 mm
Příkon motoru	1,1 kW / 230 V
Rozměry stroje	1 370 × 660 × 440 mm
Hmotnost	188 kg



Posuvová skříň s přesnými ozubenými koly v olejové lázni

## Pásová pila na kov **OPTI**saw® SP 13 V

Přesná pásová pila na kov s úhlováním. Ideální na stavby a montáže.

- Ideální pro řezání železa, oceli, hliníku, mědi, PVC a teflonu
- Plynulá regulace rychlosti v rozmezí 30 – 80 m/min
- Rameno pily je otočné v rozsahu 0° – 60°
- Nastavitelné rameno z tlakového hliníkového odlitku s přepravní pojistkou
- Stejnoseměrný motor s nízkými otáčkami a uhlíkovým kartáčem zajišťuje dlouhou životnost stroje
- Základna s protiskluzovými nožkami

Plynulá regulace rychlosti pilového pásu

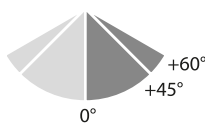

~~15 890 Kč~~    ~~636 €~~  
**13 490 Kč**    **540 €**

všechny ceny bez DPH

Typ	SP 13 V
Objednací číslo	3300075
Řezný rozsah 0°	● ■ ■ 125   120   125 × 120 mm
Řezný rozsah +45°	● ■ ■ 80   75   80 × 85 mm
Řezný rozsah +60°	● ■ ■ 45   40   45 × 50 mm
Příkon motoru	1 000 W / 230 V
Rychlost pilového pásu	30 – 80 m/min
Rozměry pilového pásu	1 440 × 13 × 0,65 mm
Rozměry	720 × 320 mm
Hmotnost	19,5 kg

## Profesionální pásová pila **OPTI**saw® S 275 N

Dvourychlostní pila na kov s otočným ramenem.

- Těžké litinové provedení, standardně dodávané s chladicím čerpadlem
- Pětibodové vedení pásu uložené v kuličkových ložiscích
- Masivní svěrák s rychloupínací pákou
- Kartáč na třísky
- Plynule nastavitelná rychlost sklápění
- Velká přesnost řezu, tichý a klidný chod

Přesné mechanické napínání pásu pomocí manometru

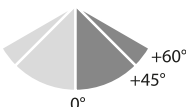

~~63 990 Kč~~    ~~2 560 €~~  
**54 990 Kč**    **2 200 €**

všechny ceny bez DPH

Typ	S 275 N
Objednací číslo	3300260 <span style="background-color: #0070C0; color: white; padding: 2px;">400 V</span>
Řezný rozsah 0°	● ■ ■ 225   235 × 150 mm
Řezný rozsah +45°	● ■ ■ 155   210 × 155 mm
Řezný rozsah +60°	● ■ ■ 90   120 × 90 mm
Rychlost pásu	45 a 90 m/min
Rozměry pásu	2 480 × 27 × 0,9 mm
Příkon motoru	1 100 W / 400 V
Hlavní rozměry stroje	1 380 × 580 × 930 mm
Hmotnost	185 kg



## Stolní pásová bruska MBSM 75-203-2 (400 V)

Pro profesionální broušení.

- Dvě rychlosti brusného pásu 15/ 30 m/s
- Klidný chod bez vibrací zaručuje výborné pracovní výsledky
- Plocha pro rovinné broušení
- Rychlá výměna brusného pásu
- Vývod pro připojení odsávání



Šířka brusného pásu 75 mm

Možnost průběžného broušení dlouhých obrobků

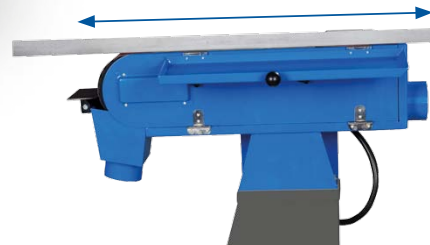

~~19 990 Kč~~

~~800 €~~

**16 990 Kč 680 €**

všechny ceny bez DPH

Typ	MBSM 75-203-2
Objednávací číslo	3925273
Rožměr brus. pásu	75 × 2 000 mm
Rychlost pásu	15 a 30 m/s
Ø kontaktního kola	200 mm
Příkon motoru	2 200 / 3 300 W / 400 V
Rožměry	1100 × 980 × 460 mm
Hmotnost	83 kg

## Stolní kotoučová pila na kov MTS 356-4 B

Přenosná pila k řezání kovu za sucha.

- Pro řezání profilů z oceli, nerez, barevných kovů, plastů a kompozitních materiálů
- Řezání neprodukuje jiskry, vznikající teplo odvádí třísky, provoz bez chlazení
- Čtyři rychlosti volitelné tlačítkem
- **Digitální displej ukazuje zvolené otáčky a aktuální výkon**
- Rychloupínací svěrák, nastavení úhlu řezu 0° – 45°
- LED osvětlení řezu
- **Součástí dodávky je pilový kotouč na ocel 355 × 25,4 × 2,4 mm, Z66**



~~12 390 Kč~~

~~496 €~~

**10 490 Kč 420 €**

všechny ceny bez DPH

Typ	MTS 356-4 B
Objednávací číslo	3840356
Příkon motoru	3 500 W / 230 V
Otáčky	700 / 900 / 1 100 / 1 300 ot/min
Řezný rozsah 0°	●   ■   ■ 130   125 × 125   110 × 170 mm
Řezný rozsah 45°	●   ■   ■ 120   100 × 100   100 × 140 mm
Max. Ø kotouče	355 mm
Hmotnost	25 kg



→ Digitální displej



→ LED pracovní osvětlení na spodní straně rukojeti

## Magnetická vrtačka Metallkraft® MB 754

Kvalitní stroj pro mnohostranné použití.

- Pro jádrové vrtáky s 19 mm weldonovou stopkou
- Dlouhé vedení pinoly zaručuje přesné vrtání
- Uzemnění s dvojitou izolací, vhodné i pro staveniště
- Chladicí médium je přiváděno středem nástroje
- Jednoduchá změna režimu jádrového vrtání na režim plného vrtání

~~37 590 Kč~~

~~1 504 €~~

**32 990 Kč 1 320 €**

všechny ceny bez DPH

Typ	MB 754
Objednací číslo	3860754
Max. ø vrtáku - Jádrový vrták	75 mm
Max. hloubka vrtání - Jádrový vrták	50 mm
Max. ø vrtáku - Běžný vrták	32 mm <sup>1)</sup>   16 mm <sup>2)</sup>
Max. hloubka vrtání - Běžný vrták	150 mm <sup>1)</sup>   110 mm <sup>2)</sup>
Upnutí vřetene	MK3
Otáčky při zatížení	90 / 120 / 180 / 230 ot/min
Příkon motoru	2 000 W / 230 V
Rozměry magnetické základny	200 × 100 mm
Přidrzná síla	32 000 N
Rozměry	610 × 350 × 290 mm
Hmotnost	24,8 kg

<sup>1</sup> Při použití nástavce a sklíčidla. <sup>2</sup> Při použití nástavce MK3 a sklíčidla  
Pozn.: Vyobrazený jádrový vrták není součástí dodávky



Čtyři rychlosti otáček

## Číslicově řízená ohýbačka trubek RB 54

Pro ohýbání trubek bez trnu.

- NC řízení pro nastavení úhlu ohybu
- Robustní a kompaktní konstrukce
- Lze uložit až 50 programů do paměti
- Rychlá výměna nástrojů
- Automatický návrat do výchozí polohy.

~~124 990 Kč~~

~~5 000 €~~

**99 990 Kč 4 000 €**

všechny ceny bez DPH

Typ	RB 54
Objednací číslo	4300054 <span style="background-color: #0056b3; color: white; padding: 2px;">400 V</span>
Max. průměr trubky (420 N/mm <sup>2</sup> )	Ø 54 × 4 mm
Max. průměr trubky (350 N/mm <sup>2</sup> )	Ø 54 × 4 mm
Max. průměr trubky (650 N/mm <sup>2</sup> )	Ø 42 × 3 mm
Max. rádius ohybu	125 mm
Max. úhel ohybu	180°
Rychlost ohybu	2 ot/min
Krouticí moment	2 341 Nm
Výkon motoru	1 100 W / 400 V
Rozměry (d × š × v)	600 × 220 × 470 mm
Hmotnost	107 kg



Digitální nastavení úhlu ohybu

Podstavec pro RB jako volitelné příslušenství





# Elektrické závitořezy Metallkraft® GS 1500-16 E BL a GS 1700-24 E BL

Rychlé a přesné závitování, typ BL s funkcí ofukování a mazání.

- Hlava stroje otočná 0° až 90°
- Rychloupínací sklíčidlo s kluznou spojkou pro bezpečné závitování bez nebezpečí zlomení závitníku
- Přepínač pravý-levý chod na hlavě stroje
- **Možnost přimazávání** – integrovaná nádrž na mazivo s objemem 1 litr
- **Možnost ofukování** – vyžaduje připojení stlačeného vzduchu s provozním tlakem 6 – 8 bar
- Nastavení velikosti závitů, otáček, stoupání, hloubky řezu pomocí dotykového displeje
- **Ruční režim:** Po dosažení nastavené hloubky řezu se vřeteno automaticky zastaví, chod vpřed a vzad musí být aktivován ručně
- **Automatický provoz:** po dosažení nastavené hloubky řezu se stroj automaticky přepne do zpětného chodu – ideální pro závitování více slepých otvorů



→ Hlava stroje otočná až o 90°



→ Ovládací menu v českém jazyce

Nastavení parametrů závitování na dotykovém displeji (v českém jazyce)



Možnost ofukování a přimazávání

**GS 1500-16 E BL**  
~~38 990 Kč~~    ~~1 560 €~~  
**29 990 Kč**    **1 200 €**  
 všechny ceny bez DPH

**GS 1700-24 E BL**  
~~47 990 Kč~~    ~~1 920 €~~  
**36 990 Kč**    **1 480 €**  
 všechny ceny bez DPH

Typ	GS 1500-16 E BL	GS 1700-24 E BL
Objednávací číslo	4450316	4450324
Pohon	elektrický	elektrický
Výkon závitování (400 N/mm <sup>2</sup> )	M3 – M16	M6 – M24
Max. otáčky vřetene	312 ot/min	200 ot/min
Poloměr ramene	1500 mm	1700 mm
Nastavení úhlu	0° – 90°	0° – 90°
Příkon	600 W / 230 V	1 200 W / 230 V
Rozměry (š × v × h)	1600 × 800 × 100 mm	1800 × 1000 × 140 mm
Hmotnost	30 kg	56 kg
Rozsah dodávky	→ Závitníková sklíčidla GT12, 8 ks: M3, M4, M5-M6, M8, M10, M12, M14, M16 → Hadice pro chladicí emulzi, 1,3 m	→ Závitníková sklíčidla GT24, 9 ks: M6, M8, M10, M12, M14, M16, M18, M20, M22-M24 → Hadice pro chladicí emulzi, 1,3 m



**Podstavec pro závitořezy GS** (volitelné příslušenství)

→ Rozměry 900 × 600 × 875 mm

## Předprodejní kontrola strojů: Kvalita a spolehlivost na prvním místě

O správný a hladký průběh kontroly se stará náš tým profesionálních techniků v provozovně v Olomouci. Mimo vlastní výrobu ohýbaček, zakružovaček a drážkovaček, kde jsou všechny procesy pod naší plnou kontrolou, tvoří hlavní část našich prodejů sortiment německých společností Stürmer a OPTIMUM.



### Jak probíhá předprodejní servis?

Například při kontrole **klasického soustruhu TH 4210 D** musí naši mechanici splnit 41 různých úkolů, než je možné umístit finální polep garance BOW – odzkoušeno, připraveno. Naše pečeť kvality a kompletnosti dodávky.

Předprodejní servis tohoto konkrétního stroje vyžaduje přibližně čtyři dny intenzivní práce. Od precizního vyrovnání na stavitelných patkách, kontrole elektroinstalace, koncových spínačů a systému digitálního odměřování, správné funkce vodního a olejového čerpadla, kontroly stavu provozních kapalin a odstranění případné netěsnosti až po spasování sklíčidla, seřízení vřít v rybinových spojích a finální zkoušku soustružením. Pomocí číselníkového úchylkoměru prověříme, že údaje na noniusech a hodnoty naměřené na suportech všech tří os odpovídají zobrazení na jednotce digitálního odměřování. Na závěr stroj důkladně očistíme od třísek po testování, zakonzervujeme kluzné plochy a opatříme polepy s bezpečnostními symboly a potřeby údržby. Přiložíme kontrolní protokol, návod a záruční list vystavený technikem, který měl soustruh na starosti.

Vzhledem k současnému enormnímu tlaku na snížení výrobních nákladů je důkladná předprodejní kontrola zásadní pro udržení naší léta budované pověsti spolehlivého dodavatele.

### Důkladná předprodejní kontrola

Po prvotní vizuální vstupní kontrole stavu balení při převzetí zboží od přepravce, se stroje přesunou na pracoviště předprodejní kontroly, kde si je zkušená parta mechaniků rozdělí podle jejich konkrétní specializace.

Máme prostory uzpůsobené pro manipulaci i s těmi největšími stroji, dále pak zázemí určené pro práci na vrtačkách, pilách a dřevoobráběcích strojích, pracoviště na kontrolu brusek, kompresorů, pneumatického nářadí a veškerého příslušenství.

Vytvořili jsme si vlastní unikátní databázi kontrolních postupů pro každou skupinu výrobků. Jedná se

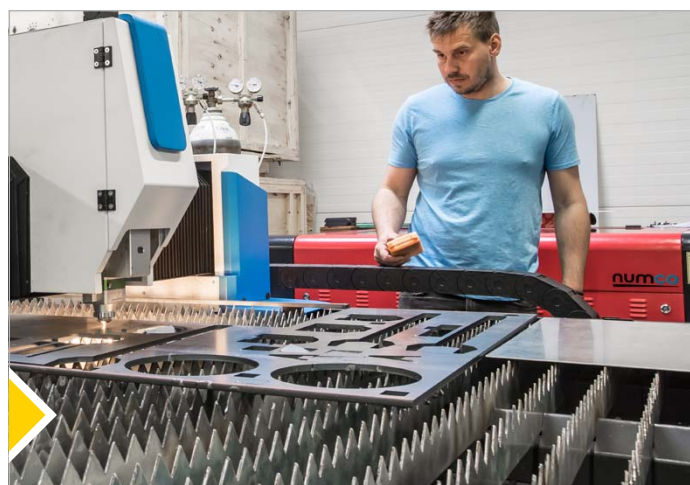
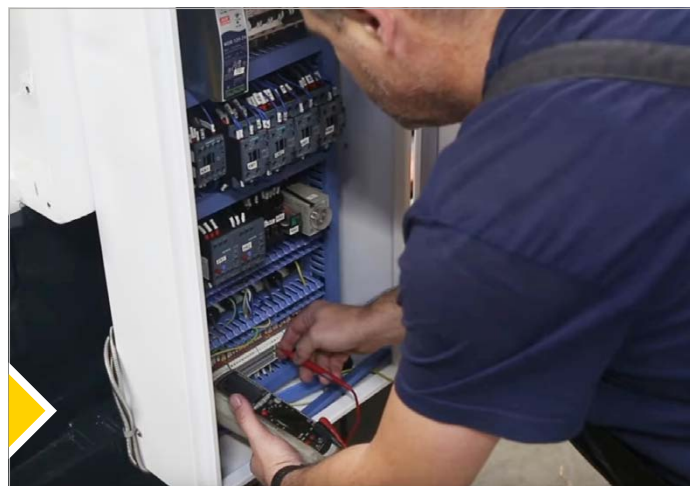



o seznam konkrétních úkonů popsanych detailně krok za krokem včetně fotodokumentace, které musíme na strojích vykonat, než je předáme kolegům na expedici.

## Ustavení a školení obsluhy

Vyhledávanou službou je ustavení a vyrovnaní strojů u zákazníka, proškolení obsluhy v jejich ovládnání a seznámení se základní údržbou. Pro tuto práci jsou určeni naši nejschopnější technici. Tento krok zajišťuje, že zákazník dostane maximální podporu a záruku, že stroj bude fungovat bez problémů i po jeho instalaci.

## Závazek vůči kvalitě a spokojenosti zákazníků

Tímto článkem chceme především ujistit všechny naše současné i budoucí zákazníky, že v BOW děláme všechno pro nalezení a odstranění nedostatků. Jednak se vyhneme nepříjemným reklamacím a zároveň vytváříme tlak na naše dodavatele, aby se nedostatky vyřešily přímo ve výrobě.

Věříme, že i díky tomuto přístupu se kvalita a dílenská provedení výrobků celkově stále zvyšuje.



## Předprodejem nekončíme

Naše odpovědnost za stroj předprodejem samozřejmě nekončí. Pokud by se něco stalo při přepravě nebo pokud bychom při kontrole přehlédli skrytou závadu, naše servisní oddělení je připraveno všechny záležitosti okamžitě řešit. Naši zkušení pracovníci vždy najdou vhodné řešení k maximální spokojenosti zákazníka.

Naše důkladná kontrola a zodpovědný přístup přispívají k rostoucí spokojenosti našich zákazníků a zajišťují dlouhodobou spolehlivost našich strojů.



Jak probíhá naše předprodejní kontrola?

YouTube

## Bezolejový kompresor Airboy 186 OF E

Lehký, snadno přenosný hobby kompresor.



- Není potřeba výměny oleje
- Stlačený vzduch a kondenzát neobsahuje olej
- Gumové nožičky tlumí vibrace

Motor 1,1 kW

~~3 890 Kč~~    ~~156 €~~  
**3 190 Kč**    **128 €**

platí do vyprodání zásob

všechny ceny bez DPH



Tlaková nádoba 6 litrů

Typ	Airboy 186 OF E
Objednávací číslo	2001230
Plnicí výkon cca	90 l/min
Maximální tlak	8 bar
Objem tlak. nádoby	6 l
Válce / Stupně	1/1
Otáčky	3 400 ot/min
Příkon motoru	1,1 kW / 230 V
Hmotnost	9,2 kg
Rozměry	315 × 355 × 370 mm
Hl. ak. výkonu LwA	97 dB(A)

## Mobilní kompresor Mobilboy 261/24 E



- Regulátor tlaku pro plynulé nastavení požadovaného pracovního tlaku
- Plně automatické zapínání a vypínání pomocí tlakového spínače
- Dva manometry ukazují tlak v nádobě a pracovní tlak
- Elektromotor s tepelnou ochranou
- Dvě zadní plastová kola
- Gumové nožky vpředu
- Vzduchové vedení z hliníku
- Jedna jednoruční rychlospojka

~~4 490 Kč~~    ~~180 €~~  
**3 590 Kč**    **144 €**

všechny ceny bez DPH

Typ	Mobilboy 261/24 E
Obj. číslo	2003725
Plnicí výkon při 6 bar cca	120 l/min
Maximální tlak	10 bar
Objem tlakové nádoby	24 l
Válce/stupně	1/1
Otáčky	2 850 ot/min
Výkon	1,55 kW / 230 V
Rozměry (d x š x v)	565 × 315 × 570 mm
Hmotnost	24 kg
Hl. ak. výkonu LwA	97 dB(A)



Tlaková nádoba 24 litrů



## Dílenský kompresor Airstar 603/90

Spolehlivý stroj s osvědčeným pohonem ozubeným klínovým řemenem a s dvouválcovým výkonným agregátem.

- Kvalitní elektromotor s motorovým jističem
- Zástrčka s měničem fáze
- **Bezdušové pneumatiky plněné PU pěnou a říditelný podvozek s brzdou** umožňují snadnou přepravu **bez nutnosti nadzvedávání kompresoru**
- Regulátor tlaku s filtrem, dva manometry, kvalitní tlakový spínač CONDOR, bezpečnostní rychlospojky Aircraft®

~~28 090 Kč~~

~~1 124 €~~

**23 990 Kč 960 €**

všechny ceny bez DPH



Tlaková nádoba 90 litrů

Typ	Airstar 603/90
Objednávací číslo	2007631 <span style="float: right;">400 V</span>
Plnicí výkon cca (6 bar)	400 l/min
Maximální tlak	10 bar
Objem tlakové nádoby	90 l
Válce/stupně	2/1
Otáčky	1 310 ot/min
Příkon motoru	3 kW / 400 V
Hmotnost	65 kg
Rozměry (d × š × v)	800 × 390 × 800 mm
Hl. ak. výkonu LwA	94 dB(A)

## Stacionární kompresor Airstar 703/270/10 V

Spolehlivý kompresor pro náročné uživatele s osvědčeným pohonem pomocí klínového řemene a dvoustupňovým a dvouválcovým vysoce výkonným agregátem.

- Kvalitní elektromotory s vysokým točivým momentem chráněny motorovým jističem před přehřátím a přetížením
- Kvalitní tlakový spínač CONDOR
- Kvalitní ozubený hnací řemen
- Připraven k připojení se všemi armaturami
- Zástrčka s měničem fáze
- Včetně silentbloků

~~47 990 Kč~~

~~1 920 €~~

**39 990 Kč 1 600 €**

všechny ceny bez DPH

Model	Airstar 703/270/10 V
Obj. číslo	2028750
Plnicí výkon cca	520 l/min
Maximální tlak	10 bar
Objem tlakové nádoby	270 l
Válce/stupně	2/2
Otáčky	950 ot/min
Výkon motoru	4 kW / 400 V
Hmotnost	160 kg
Rozměry	720 × 720 × 1 770 mm
Hl. ak. výkonu LwA	94 dB(A)
Výstup z tlakové nádoby	1/2"



Tlaková nádoba 270 litrů

Vypouštěcí ventil kondenzátu

## Oscilační bruska Holzstar® OBSS 100

Vřetenová a pásová bruska pro broušení oblých i přímých hran a výřezů.

- Rychlé přestavení nastavců bez použití nářadí
- Kvalitní výsledný povrch díky otáčejícímu a oscilačnímu vřetenu
- Stůl lze naklopit v rozsahu 0° až 45°. Pro úhly 0°, 15°, 22,5°, 30° a 45° jsou k dispozici zarážky
- Nátrubky pro připojení externího odsávání
- Praktické odkládací plochy pro příslušenství a seřizovací nářadí

~~7 090 Kč~~

~~284 €~~

**5 990 Kč 240 €**

všechny ceny bez DPH

Typ	OBSS 100
Objednávací číslo	5903501
Brusná plocha pásu	220 × 100 mm
Rychlost brusného pásu	8 m/s
Ø vřetena	12,7 mm
Oscilace (kmitání)	58 kmitů/min, zdvih 16 mm
Otáčky brusného agregátu	2 000 ot/min
Rozměry stolu	430 × 410 mm
Otáčky motoru	11 500 ot/min
Příkon motoru	450 W / 230 V
Rozměry (d × š × v)	530 × 480 × 480 mm
Hmotnost	12 kg



## Pásová a talířová bruska Holzstar® BTS 250

Univerzálně použitelná k odjehlování, broušení, atd.

Vhodná pro modeláře a domácí kutily.

- Konstrukce stroje z oceli a litiny odolná proti zkroucení
- Plynule sklopné rameno od 0° do 90°
- Plynule sklopný pracovní stůl od 0° do 45°
- Rychlá a snadná výměna brusného pásu bez použití nářadí
- Koncovka pro připojení odsávání
- Včetně brusného pásu a brusného kotouče

~~13 690 Kč~~

~~548 €~~

**11 590 Kč 464 €**

všechny ceny bez DPH

Typ	BTS 250
Objednávací číslo	5904250
Rozměr brusného pásu	1 220 × 150 mm
Průměr talíře	250 mm
Velikost stolu	360 × 200 mm
Otáčky	1 440 ot/min
Rychlost pásu	9 m/s
Příkon motoru	560 W / 230 V
Rozměry (d × š × v)	720 × 410 × 440 mm
Hmotnost	47 kg

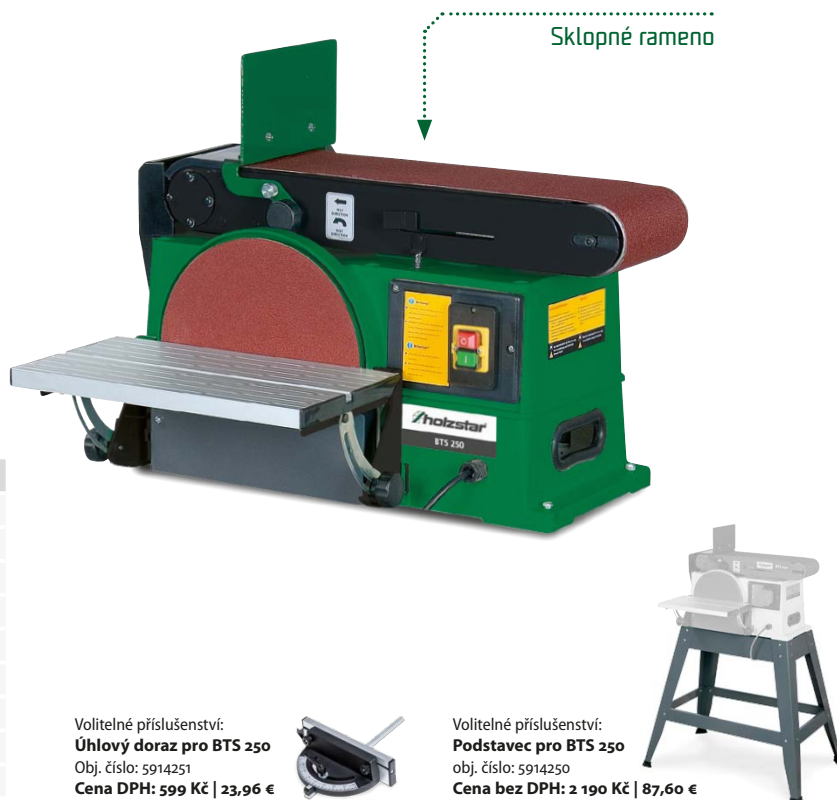



## Stolní pásová pila na dřevo Holzstar® HBS 231-1

Pro náročného modeláře a domácí dílnu.

- Tuhá konstrukce
- **Podélný doraz i úhlový doraz jsou součástí dodávky**
- Kvalitní a hladké řezy ve dřevě, plastu a neželezných kovech
- Stůl ze slitiny hliníku plynule sklopný 0° – 45°
- Přesné horní i spodní tříkladkové vedení pásu
- Setrvačnický ze slitiny hliníku se speciální vložkou



~~6 390 Kč~~     ~~256 €~~  
**5 490 Kč**     **220 €**  
 všechny ceny bez DPH

<b>Typ</b>	<b>HBS 231-1</b>
<b>Objednací číslo</b>	<b>5902423</b>
Rozměry prac. stolu	300 × 300 mm
Max. řezná šířka*	125* / 228 mm**
Max. řezná výška	90 mm
Rychlost pilového pásu	635 m/min
Délka pilového pásu	1 575 mm
Příkon motoru	300 W / 230 V
Rozměry	490 × 420 × 835 mm
Hmotnost	20 kg

\* S dorazem \*\* Bez dorazu

## Univerzální pracovní stůl Holzkraft® UWT 3200

Praktický pomocník s válečkovou dráhou a rychloupínáním.

- Univerzální pracovní stůl pro kapovací pily, pásové brusky atd.
- Sklopné nohy, krátká doba sestavení bez pomoci nářadí
- Upínací lišty s rychloupínáním
- Výškově přestavitelné válečkové dosedací plochy
- **Tři integrované zásuvky 230 V**
- Oboustranně vysouvatelná ramena do max. 2 400 mm
- Stabilní konstrukce z hliníku a oceli



~~5 790 Kč~~     ~~232 €~~  
**4 990 Kč**     **200 €**  
 všechny ceny bez DPH

<b>Typ</b>	<b>UWT 3200</b>
<b>Obj. číslo</b>	<b>5900020</b>
Nosnost	220 kg
Pracovní výška	850 – 1 000 mm
Pracovní šířka	2 400 mm
Rozměry (d × š × v)	1 600 × 600 × 850 mm
Hmotnost	30 kg

**Volitelné příslušenství – upínací lišty, svěrák, válečkové podpěry a lampa**

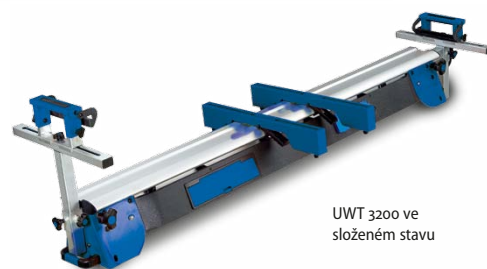

UWT 3200 ve složeném stavu

## Hydraulický lis Unicraft® WPP 30 E

Lis s dobrým poměrem cena/výkon pro mnohostrané použití v dílnách, garážích, při výuce atd.

- Píst lze zastavit v jakékoliv poloze
- Lis je možné ovládat **ručně** nebo pomocí **připojeného stlačeného vzduchu**

~~26 890 Kč~~

~~1076 €~~

**22 990 Kč 920 €**

všechny ceny bez DPH



**Pro provoz lisu** potřebujete stlačený vzduch v objemu min. 200 l/min.



<b>Typ</b>	<b>WPP 30 E</b>
<b>Obj. číslo</b>	<b>6300030</b>
Průměr pístu	70 mm
Lisovací tlak	30 t
Rozměry základny (A×B)	795 × 700 mm
Výška (C)	1 800 mm
Vnitřní šířka (D)	535 mm
Pracovní rozsah (E-H)	150 – 1 030 mm
Zdvih pístu	150 mm
Příčný posuv pístu (G)	200 mm
Pracovní tlak stl. vzduchu	7,5 – 8,5 bar
Hmotnost	171 kg

## Mobilní portálový jeřáb PK 1

Pro nakládání a vykládání, montáž, opravy.

- V dílně nebo hale s rovnými podlahami
- Snadné přemístění na pracoviště díky čtyřem říditelným kolům s brzdou
- Jednoduché a bezpečné nastavení výšky v nezátíženém stavu pomocí páky a dvou pojistných čepů na nosníku

~~15 690 Kč~~

~~628 €~~

**13 590 Kč 544 €**

všechny ceny bez DPH



**PK 1** – vyobrazený kladkostroj K 1000, nosníková svěrka TK 1 a permanentní magnet PLM 101 nejsou součástí dodávky.

Jednoduché a bezpečné nastavení výšky v nezátíženém stavu pomocí páky a dvou pojistných čepů

<b>Typ</b>	<b>PK 1</b>
<b>Objednávací číslo</b>	<b>6172100</b>
Nosnost	1 000 kg
Výška Min./Max.	2 200 – 3 600 mm
Světlá šířka	2 400 mm
Nosník	74 × 120 mm
Rozměry (d × š × v)	2 500 × 1 200 × 2 520 mm
Hmotnost	128 kg



## Invertorová elektrocentrála PG-I 40 SE-S HC

Tichá a lehká elektrocentrála pro použití na zahradě, stavbě i pro jemnou elektroniku. Vhodná také jako záložní zdroj pro dům.

- Elektrický startér
- Dodává proud s vyhlazenou sinusovou křivkou napětí vhodnou pro napájení zařízení s citlivou elektronikou, např. počítačů.
- Moderní invertory s konstantním výkonem
- Nízká hlučnost, úsporný provoz a plynulá regulace otáček v závislosti na výkonu
- Kontrolky nízké hladiny oleje nebo provozních závad
- Sytič pro bezproblémový studený start
- S podvozkem a přepravními rukojeťmi
- Vhodné pro domácí napájení s ručním a automatickým izolačním spínačem
- Nízká spotřeba benzínu v ECO režimu

~~21 590 Kč~~ ~~864 €~~  
**17 990 Kč 720 €**

všechny ceny bez DPH

Typ	PG-I 40 SE-S HC
Obj. číslo	6707140
Napětí	230 V
Max. výkon LTP* 230 V	4 kW
Trvalý výkon COP 230 V	3,5 kW
Pohonná hmota	Benzín
Startér	Elektrický / Ruční
Provozní doba při 50% / 100% zatížení	10 / 5 hodin
Objem nádrže	12 l
Hladina akustického tlaku (LpA)	71 dB(A)
Hladina akustického výkonu (LwA)	91 dB(A)
Zásuvky	2x 230 V / 16 A
Stupeň krytí generátoru / zásuvek	IP23M / IP44
Rozměry (d x š x v)	595 x 440 x 515 mm
Hmotnost	38,5 kg

\* Krátkodobý maximální výkon



## Automatický izolační spínač pro elektrocentrály PG-I HC

Umožňuje automatický provoz elektrocentrály jako záložního zdroje napájení.

- Při výpadku proudu ze sítě spínač do 30 sekund automaticky spustí elektrocentrálu
- Pokud je napájení ze sítě obnoveno, spínač do 5 sekund elektrocentrálu automaticky vypne
- Manuální režim – elektrocentrála nenastartuje automaticky, pouze ručně

~~5 190 Kč~~ ~~208 €~~  
**4 490 Kč 180 €**

všechny ceny bez DPH

Automatický izolační spínač	
Obj. číslo	6707199
Rozměry	250 x 320 x 140 mm
Hmotnost	6 kg



Podívejte se, jak spínač funguje



## Strojní svěrák BMP 130 s prizmou

Objednáací číslo 3052613

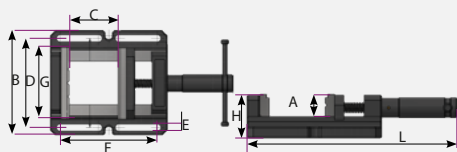

A	35 mm
C	120 mm
D	163 mm
E	13 mm
G	130 mm
L	334 mm
B	192 mm
H	70 mm
Hmotnost 7,4 kg	

~~1709 Kč~~ ~~68 €~~  
**1459 Kč 58 €**

všechny ceny bez DPH

## Závitořezná hlava M5 – M12

Objednáací číslo 3352042

- Kluzná spojka se čtyřmi stupni nastavení, upnutí B16
- Součást dodávky: 2x flexibilní kleština, 2x upínací klíč, imbusový klíč, kovový kufřík



~~11990 Kč~~ ~~480 €~~  
**9990 Kč 400 €**

všechny ceny bez DPH

## Pákové nůžky PS 125

Objednáací číslo 3241006

- Kvalitní výrobek pro řemeslníky
- S otvorem k dělení kulatiny
- Možnost pevného ukotvení
- Robustní rukojeť zajišťuje dobré držení
- Kvalitní nože, spodní možno otočit

Max průměr materiálu	Ø 5 mm
Max. střížná délka	95 mm
Max. tloušťka materiálu	2 mm
Hmotnost	10 kg



~~3490 Kč~~ ~~140 €~~  
**2999 Kč 120 €**

všechny ceny bez DPH

## Pracovní lampa LED 3-500

Objednáací číslo 3351010

- Úsporné LED světlo 3 × 1 W / 230 V
- Vysoká polohová stabilita
- Ohebné rameno 500 mm
- Intenzita osvětlení 1 100 Lux
- Barevná teplota 4 000 – 4 500 K
- Krytí IP64



~~2690 Kč~~ ~~108 €~~  
**2299 Kč 92 €**

všechny ceny bez DPH



## Magnetický sběrač třísek „Chipmag“

Objednáací číslo 3850010

- K odstraňování třísek při vrtání, frézování, soustružení atd.
- Univerzální a rychlé použití na obtížně přístupných místech, ideální k čištění vnitřních ploch při jádrovém vrtání



~~1449 Kč~~ ~~58 €~~  
**1239 Kč 50 €**

všechny ceny bez DPH

## Pracovní podpěra MS 3 R

Objednáací číslo 5900005

- **Stabilní a skladná podpěra do každé dílny**
- Válečková dosedací plocha a rychloupínací páka
- Nosnost: Spodní poloha 90 kg, střední 60 kg, horní 45 kg



~~629 Kč~~ ~~25 €~~  
**539 Kč 22 €**

všechny ceny bez DPH

## Ruční řetězový zvedák HZ 751

Objednáací číslo 6171175

- **Pro zvedání, tahání a napínání břemen i ve stísněných prostorách**
- Plynulý zdvih/spouštění
- Tlaková bezazbestová brzda
- Otočné závěsné háky
- Základní zdvih 1,5 m

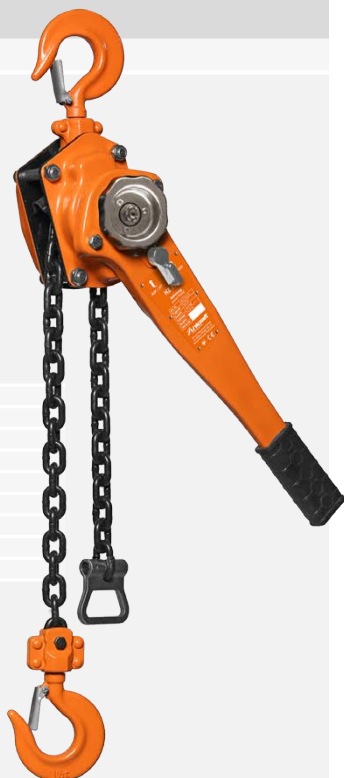

Nosnost	0,75 t
Zdvih	1,5 m
Délka páky	290 mm
Ruční zdvihací síla	140 N
Počet řetězů	1
Délka	135 mm
Šířka	148 mm
Výška	320 mm
Hmotnost	6,3 kg

~~2190 Kč~~ ~~88 €~~  
**1869 Kč 75 €**

všechny ceny bez DPH

## Hydraulický zvedák HSWH 20 TOP

Objednáací číslo 6211020

- Vyšroubovatelný sloup zvedáku, stabilní základna, otočná ovládací páka
- Zesílené stěny, kvalitní svary a šroubové spoje
- Ochrana před zablokováním pístu
- Pojistné ventily proti přetížení a nechtěnému přestavení



<b>Nosnost</b>	<b>20 t</b>
Min. výška	234 mm
Max. výška	459 mm
Výška zdvihu	150 mm
Základna	120 x 172 mm
Hmotnost	10,6 kg



~~4690 Kč~~ ~~188 €~~  
**3990 Kč 160 €**

všechny ceny bez DPH

## Pískovací box SSK 1

Objednáací číslo 6204000



- Víko s průzorem a lepeným těsněním
- Odsávací otvor s filtrem
- Při vyšších výkonech je potřeba box používat s externím odsávacím zařízením

Objem boxu	90 l
Přípojka vzduchu	3/8"
Spotřeba vzduchu	200 – 350 l/min
Pracovní tlak	2,8 – 8,0 bar
Max. provozní tlak	8,6 bar
Rozměry – vnitřní	580 x 480 x 300
– vnější	590 x 490 x 485
Max. hmotnost obrobku	10 kg
Max. hmotnost abraziva	12 kg

~~3 790 Kč~~ ~~152 €~~  
**3 290 Kč 132 €**

všechny ceny bez DPH

## Jehový oklepávač NE PRO

Objednáací číslo 2402620



Rychlost úderů	3 800 za minutu
Použité jehly	12 jehel, 125 mm / Ø 3 mm
Spotřeba vzduchu	170 l/min

~~3 090 Kč~~ ~~124 €~~  
**2 629 Kč 105 €**

všechny ceny bez DPH

## Navíjecí buben s hadicí SAR 9,5/15 PRO

Objednáací číslo 2105845



Vnitřní / vnější Ø	9,5 / 13 mm
Délka hadice	15 m
Koncovka	1/4"
Provozní tlak	15 bar

~~3 090 Kč~~ ~~124 €~~  
**2 629 Kč 105 €**

všechny ceny bez DPH

## Stopková bruska PSS PRO - sada

Objednáací číslo 2403120



Pracovní tlak	6,2 bar
Otáčky	54 000 ot/min
Spotř. vzduchu cca	170 l/min
Hmotnost	0,2 kg

~~879 Kč~~ ~~35 €~~  
**749 Kč 30 €**

všechny ceny bez DPH

## Stříkací pistole PJ HVLP

Objednáací číslo 2101600

- Nízký rozprašovací tlak
- S filtrem



Pracovní tlak	2 – 2,5 bar
Spotřeba vzduchu	150 – 200 l/min
Objem nádoby	750 ml

~~1 249 Kč~~ ~~50 €~~  
**1 069 Kč 43 €**

všechny ceny bez DPH

## Pnehuštič SD-G, kalibrovatelný

Objednáací číslo 2102350

- S rychloupínací koncovkou



Pracovní tlak	max. 12 bar
Stupnice	0 – 10 bar

~~819 Kč~~ ~~33 €~~  
**699 Kč 28 €**

všechny ceny bez DPH



## Startovací sady Thermdrill™

Kompletní sady vybavení pro výrobu závitů procesem tepelného tváření pomocí nástroje Thermdrill.

Beztržková technologie tváření otvorů a závitů přináší značnou úsporu času a nákladů při zachování vysoké kvality. Je prověřená dlouholetou praxí v kovozpracujícím průmyslu na celém světě.

**Práce s thermdrill™ je velmi jednoduchá, stačí jen krátké předvedení a můžete jej používat.**

1 + 2 = 3

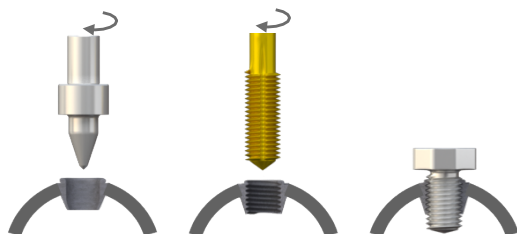

Beztřískové vytvoření otvoru třecím teplem

Beztřískové vytvoření závitů

Bezpečný spoj



Otvor vytvořený nástrojem FORM



Otvor vytvořený nástrojem CUT

Kombinací vrtání a tváření za použití „termovrtáku“ se vytvoří přesný otvor bez vrtání a vytlačený materiál se použije pro vytvoření lemu otvoru (nástrojem FORM) – zcela bez přidání dalších materiálů! V místě takto vzniklého zesílení lze pak vyřezat až třikrát více závitů, než v původním materiálu. Výsledkem je velmi stabilní šroubový spoj vyhovující vysokým požadavkům na kvalitu a pevnost. Pomocí nástroje CUT vznikne zarovnaný otvor bez lemu.

Technologie tepelného tváření otvorů se podobá běžnému vrtání. Působením rotace, tlaku a speciální geometrie karbidového nástroje vzniká dostatečné teplo k tomu, aby materiál okolo vrtáku změknul a stal se tvárným.

### Až trojnásobná tloušťka materiálu!

Postupem THERMDRILL® lze z dostupného materiálu ve dvou pracovních krocích **beztržkově** vytvořit stabilní závitové pouzdro.

### Pět typických aplikací



#### Šroubové spoje

Nejběžnější aplikací jsou závitové spoje pro šrouby, trysky...

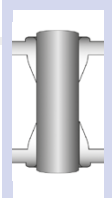

#### Ložiska / Fitinky

Dva otvory vytvoří základnu pro ložisko nebo fitinku.

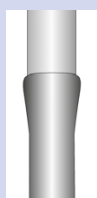

#### Rozšíření konců trubek

Hlavně pro zasouvací a pájené trubkové spoje.

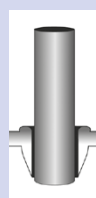

#### Pájené a svařované spoje

Větší styčná plocha a přesnější vedení dílu.



#### Samořezné šrouby

Zde plně využijete všechny výhody, navíc bez řezání závitů.

### Kompletní sady pro výrobu otvorů a závitů procesem tepelného tváření.

Pro jiné rozměry otvorů/závitů stačí již jen dokoupit požadované nástroje.



#### Sada obsahuje:

- 1x Kleštinový upínač
- 100 g pasta + štětec
- 1x Hákový klíč
- 100 ml řezný olej + štětec
- 1x Kleština
- 1x Nástroj thermdrill
- 1x Plastový kufřík

#### Sada MK2-M8-CUT krátká (max. 4 mm)

Objednávací číslo 8502811

~~8 490 Kč~~ ~~340 €~~

**7 290 Kč 292 €**

všechny ceny bez DPH

#### Sada MK2-M8-CUT dlouhá (max. 8 mm)

Objednávací číslo 8502812

~~10 490 Kč~~ ~~420 €~~

**8 990 Kč 360 €**

všechny ceny bez DPH

#### Sada MK3-M8-CUT krátká (max. 4 mm)

Objednávací číslo 8503811

~~11 190 Kč~~ ~~448 €~~

**9 590 Kč 384 €**

všechny ceny bez DPH

#### Sada MK3-M8-CUT dlouhá (max. 8 mm)

Objednávací číslo 8503812

~~11 490 Kč~~ ~~460 €~~

**9 790 Kč 392 €**

všechny ceny bez DPH

## Nabíjecí stanice Unicraft® PPS

Ideální na cestování a práci mimo dosah el. sítě, snadné a rychlé použití.

- Ideální na cestování, snadná manipulace díky integrovanému držadlu a nízké hmotnosti
- LiFePO<sub>4</sub> akumulátory jsou schopny dodávat vysoký proud při špičkových odběrech. Jsou bezpečné, účinné a lehké.
- Robustní konstrukce, vhodná pro venkovní použití
- LCD displej pro snadné ovládání a zobrazení
- Široké možnosti dobíjení:
  - z elektrické sítě 230 V
  - autozástrčkou 12 V (součást dodávky)
  - pomocí solárního panelu (volitelné příslušenství)

- LED svítidla na zadní straně
- Inteligentní nabíjení díky připojení USB-C s funkcí Power Delivery
- Funkce rychlého nabíjení na výstupu USB-A a USB-C
- **Bezdrátové nabíjení pro smartphony**
- Inteligentní systém správy baterie chrání připojená zařízení

### PPS 2000 a PPS 2400

- Možnost použít jako záložní zdroj napájení (UPS)



→ LED světlo na zadní straně se samostatným vypínačem



→ Bezdrátové nabíjení pro smartphony na horní ploše

### Možnost dobíjení solárními panely (volitelné příslušenství)

Typ	100 W	200 W
Obj. číslo	6780000	6780001
<b>Cena bez DPH</b>	<b>4 390 Kč   176 €</b>	<b>8 590 Kč   344 €</b>
Stupeň krytí	IP 65	IP 65
Napětí	20 V	20 V
Rozměry v mm	1228 × 536 × 14	2349 × 536 × 38
Hmotnost	3,8 kg	7,5 kg



PPS 600



PPS 1200



PPS 2000 / PPS 2400

Typ	PPS 600	PPS 1200	PPS 2000	PPS 2400
Objednací číslo	6770006	6770012	6770020	6770024
<b>Cena bez DPH</b>	<b>10 790 Kč   431,60 €</b>	<b>18 890 Kč   755,60 €</b>	<b>29 390 Kč   1 175,60 €</b>	<b>37 290 Kč   1 491,60 €</b>
Kapacita akumulátoru	512 Wh	921 Wh	1 843 Wh	2 150 Wh
Provozní doba při 100% zatížení	0,85 h	0,77 h	0,9 h	0,9 h
Nabíjecí cykly (kapacita > 80 %)	> 2000	> 2000	> 2000	> 2000
Provozní teplota	-10 až +40 °C	-10 až +40 °C	-10 až +40 °C	-10 až +40 °C
<b>Doba nabíjení na 100 %</b>				
– ze sítě 230 V	1,2 h	1,2 h	1,8 h	1,7 h
– autozásuvkou 12 V	5,1 h	9,2 h	18,4 h	21,5 h
<b>Vstupy</b>				
Střídavý vstup (AC)	220 – 240 V / 400 W	220 – 240 V / 400 W	220 – 240 V / 400 W	220 – 240 V / 400 W
Stejnoseměrný vstup (DC)	12 V (max. 100 W)	12 V (max. 100 W)	12 V (max. 100 W)	12 V (max. 100 W)
Stejnoseměrný solární vstup – konektor Anderson (DC)	max. 300 W / 18 – 25 V, 15 A	max. 400 W / 18 – 25 V, 20 A	max. 1200 W / 10 – 150 V, 20 A	max. 1200 W / 10 – 150 V, 20 A
<b>Výstupy</b>				
Střídavý výstup (AC)	2 × 230 V / 600 W (1 200 W špičkový)	2 × 230 V / 1 200 W (2 400 W špičkový)	5 × 230 V / 2 000 W (4 000 W špičkový)	5 × 230 V / 2 400 W (4 800 W špičkový)
Stejnoseměrný výstup (DC)	2 × DC5521, 5 A, 13,6 V, max. 100 W + 1 × autozásuvka 10 A, 12 V, max. 120 W			
USB-C (USB-PD) výstup	5 / 9 / 12 / 15 / 20 V DC, až 5 A, max. 2 × 100 W			
USB-A výstup	5 / 9 / 12 V DC, až 3 A max. 2 × 24 W	5 / 9 / 12 V DC, až 3 A max. 4 × 24 W	5 / 9 / 12 V DC, až 3 A max. 4 × 24 W	5 / 9 / 12 V 5 / 9 / 12 V DC, až 3 A, max. 4 × 24 W
Stupeň krytí zásuvek	IP 65	IP 65	IP 65	IP 65
Bezdrátový výstup	max. 15 W	max. 15 W	max. 15 W	max. 15 W
Rozměry (Š × v × h)	279,4 × 181 × 193 mm	340 × 215 × 236 mm	430 × 300 × 275 mm	430 × 300 × 275 mm
Hmotnost	7 kg	13 kg	28 kg	30 kg
Hl. akustického výkonu L <sub>WA</sub>	54 dB(A)	54 dB(A)	54 dB(A)	54 dB(A)

## Soustruh OPTIturn® TM 3310 V

Plně vybavený soustruh s vodicím a tažným šroubem, digitálním odměřováním polohy a s plynulou regulací otáček.

- Kalené a broušené vodicí dráhy osy Z
- Elektrické díly DC 24 V
- Hlavní motor s elektrickou brzdou a ochranným jističem
- Zaručená házivost čela vřetene <0,015 mm
- Hladký chod posuvové převodovky díky ozubeným kolům běžícím v olejové lázni
- Kalené hlavní vřeteno uložené v nastavitelných přesných kuželíkových ložiskách.
- Pravý / levý chod lze přepínat na podélném suportu
- Ruční kola s jemně nastavitelnou stupnicí 0,04 / 0,02 mm
- Bezpečnostní ruční kola v ose X a Z
- Ovládací páka na podélném suportu pro ovládání podélného nebo příčného posuvu
- Čtyřstranný nožový držák
- **Digitální odměřování polohy DPA 31 Plus:**
  - Přehledná fóliová klávesnice, chrání před stříkající vodou
  - Osa X, Y, Zo, Z s 8-místným displejem
  - **Měřicí lišta s čtecí hlavou na podélném suportu**
  - **Magnetické pásky na příčném a nožovém suportu**



<b>Typ</b>	<b>TM 3310 V</b>
Objednávací číslo	3403027 <span style="float: right; border: 1px solid black; padding: 2px;">400 V</span>
<b>Cena bez DPH</b>	<b>224 990 Kč   9 000 €</b>

Vzdálenost mezi hroty	1 000 mm
Točný průměr nad ložem	330 mm
Točný průměr nad suportem	216 mm
Výška hrotu	165 mm
Šířka lože	186 mm
Průchod vřetene	Ø 38 mm
Upnutí vřetene	Camlock DIN ISO 702-2 č. 4
Kužel vřetene / pinoly koníku	MK5 / MK3

Průměr / zdvih pinoly koníku	Ø 38 mm / 100 mm
Otáčky vřetene	14 – 2 800 ot./min, 6 rychlostí
Posuv podélný	0,02 – 0,4 mm/ot (24 rychlostí)
Posuv příčný	0,01 – 0,2 mm/ot (32 rychlostí)
Stoupání závitů – metrické	0,4 – 10 mm/záv. (29 možností)
Stoupání závitů – v palcích	56 – 4 záv./palec (27 možností)
Max. posuv podélného suportu	850 mm
Max. posuv nožového suportu	90 mm
Max. posuv příčného suportu	168 mm
Příkon motoru	1 500 W / 400 V
Hlavní rozměry	1 760 × 745 × 1 590 mm
Hmotnost	470 kg

## Ochranná maska VarioProtect GRIND

- Ideální pro broušení, obrábění kovů i dřeva
- Číré polykarbonátové ochranné sklo
- Nastavitelná hlavová páska
- Nízká hmotnost 385 g



<b>Typ</b>	<b>VarioProtect GRIND</b>
Objednávací číslo	1654200
<b>Cena bez DPH</b>	<b>949 Kč   37,96 €</b>
Rozměry cca (d × š × v)	350 × 250 × 190 mm
Hmotnost	385 g

## Automatická svařovací kukla VarioProtect 3XL-W DIGITAL TC

- Pro svařování MMA, MIG/MAG a TIG a broušení
- Pohled na svařování v reálných barvách
- Velké průhledové okno
- Jednoduché a intuitivní ovládání



<b>Typ</b>	<b>VarioProtect GRIND</b>
Objednávací číslo	1654030
<b>Cena bez DPH</b>	<b>3 590 Kč   143,60 €</b>
Počet senzorů	5
Třída	1/1/1/1
Ochranný stupeň UV/IR	DIN 16 (trvale)
Rozměr okénka	93 × 100 mm
Hmotnost	550 g

## Ruční lisy PD

- Tvrzená a broušená tlačná tyč
- T-drážka 16 mm na pracovním stole
- Přestavitelná pracovní výška
- Ruční páka s vratnou pružinou



<b>Typ</b>	<b>PD 3</b>	<b>PD 5</b>
Obj. číslo	3359030	3359050
<b>Cena bez DPH</b>	<b>4 890 Kč   195,60 €</b>	<b>7 490 Kč   299,60 €</b>
Lisovací síla	3 kN	5 kN
Průměr / Zdvih pístu	30 / 10 mm	40 / 10 mm
Vyložení	80 mm	65 mm
Rozměry stolu	110 × 100 mm	110 × 80 mm
Pracovní výška	50 – 170 mm	65 – 180 mm
Hmotnost	10 kg	13 kg



# K nám to nemáte nikde daleko.

Máme širokou síť prodejců  
v České republice i na Slovensku.

Najděte si toho svého:

[www.bow.cz/prodejci](http://www.bow.cz/prodejci)

[www.bow.sk/predajcovia](http://www.bow.sk/predajcovia)

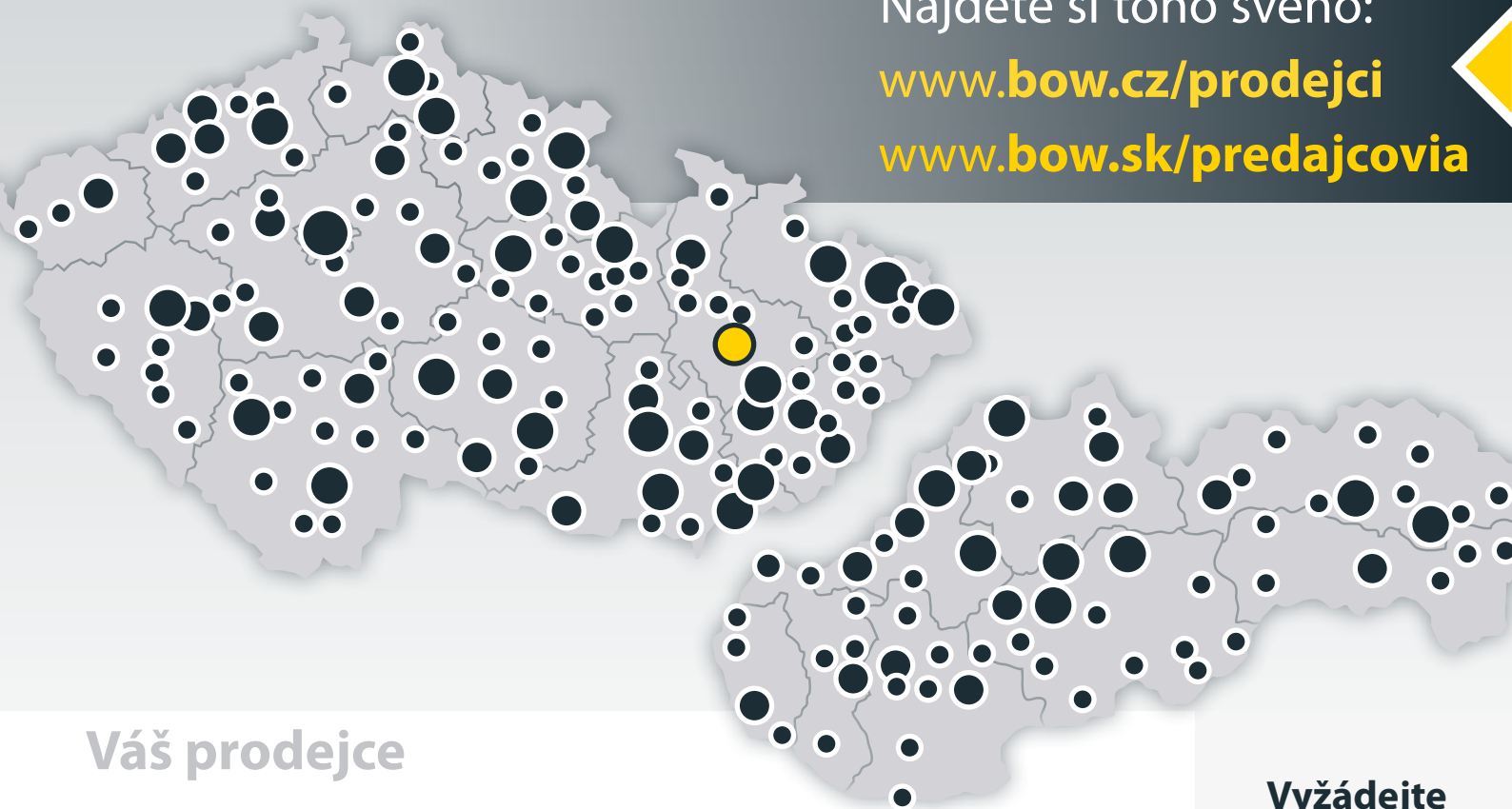

Váš prodejce

Vyžádejte  
si u svého  
prodejce  
naš katalog  
zdarma.

